

圆锥滚子轴承

d 7.938-28.575mm-A2037A2126-B

参数信息:

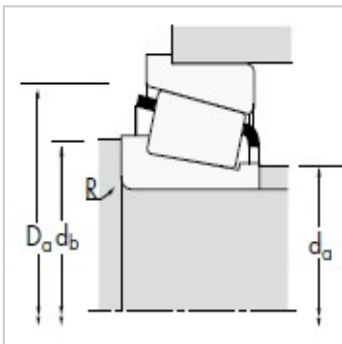
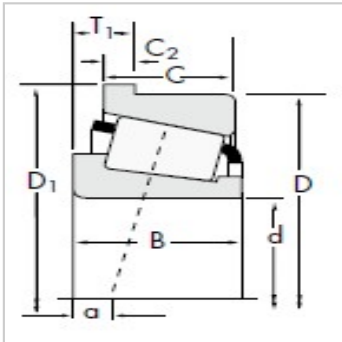

尺寸,mm :

d :	9.525
D :	31.991
T :	4.458

额定载荷,N :

动载 :	10600
系数e :	0.41
系数Y :	1.48
动载 :	2750
动载 :	1910
系数K :	1.44
静载 :	9230

轴承型号 :

内圈 :	A2037
外圈 :	A2126-B

轴承尺寸,mm :

B :	10.785
C :	7.938
a :	-3.0
D :	35.166
C :	2.388

轴尺寸,mm :

最大轴肩倒角半径 :	1.3
轴肩直径 :	13.5
轴肩直径 :	15.0
挡肩直径 :	30.0

系数 :

G :	1.7
G :	3.17

G :	0.0308
重量kg :	0.05

: