

圆锥滚子轴承

d 76.200-85.026mm-590A592DX1S-590A

参数信息:

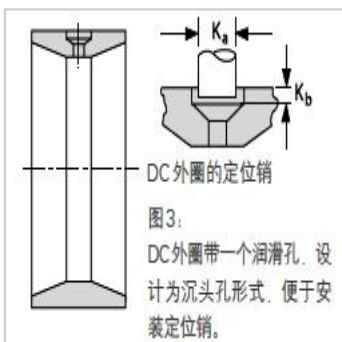
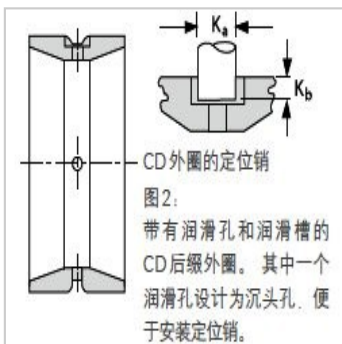
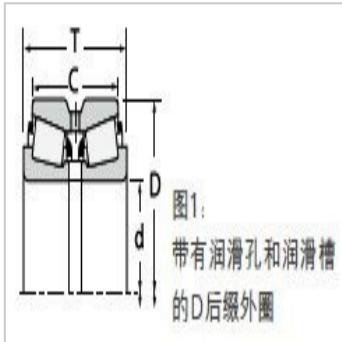

尺寸,mm :

d :	76.200
D :	152.400
T :	82.550
B :	63.500

额定载荷,N :

动载 :	348000
系数e :	0.44
系数 :	1.53
系数 :	2.27
动载 :	51900
动载 :	39200
动载 :	90300
系数K :	1.32

轴承型号 :

内圈 :	590A
外圈 :	592D
隔圈 :	X1S-590A

轴尺寸,mm :

最大轴肩倒角半径 :	3.5
轴肩直径 :	95.0

轴承座尺寸,mm :

最大挡肩倒角半径 :	0.8
挡肩直径 :	144.0

销 :	
K :	
K :	

系数 :	
G :	151

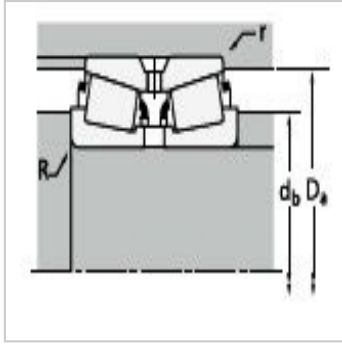

G :	38.3
G :	0.1416
重量kg :	6.81

: