

圆锥滚子轴承

d 31.750-33.338mm-28792820

参数信息:

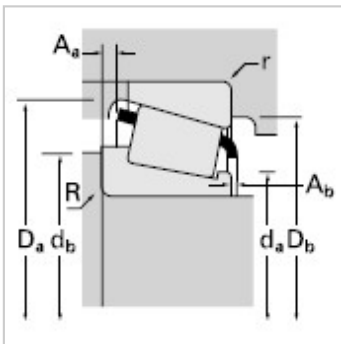
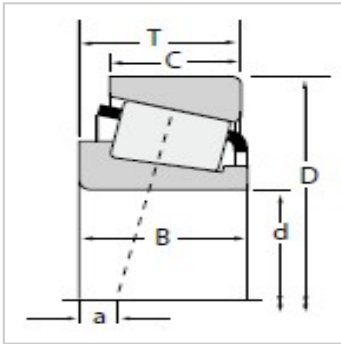

尺寸,mm :

d :	31.750
D :	73.025
T :	22.225

额定载荷,N :

动载 :	67700
系数e :	0.37
系数Y :	1.63
动载 :	17600
动载 :	11100
系数K :	1.59
静载C :	83800

轴承型号 :

内圈 :	2879
外圈 :	2820

轴承尺寸,mm :

B :	23.812
C :	17.462
a :	-5.6

轴尺寸,mm :

最大轴肩倒角半径 :	0.8
轴肩直径 :	38.5
轴肩直径 :	39.5

轴承座尺寸,mm :

最大挡肩倒角半径 :	3.3
挡肩直径 :	68.0
挡肩直径 :	63.0

保持架 :

A :	0.90
-----	------

A :	0.20
系数 :	
G :	23.1
G :	12.4
G :	0.0718
重量kg :	0.46

: