

圆锥滚子轴承

d 101.600-152.400mm-861854-B

参数信息:

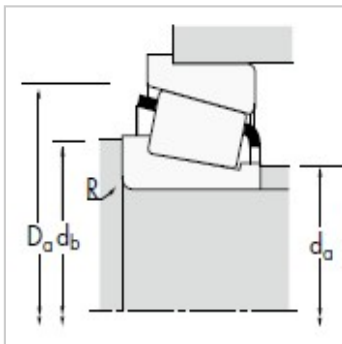
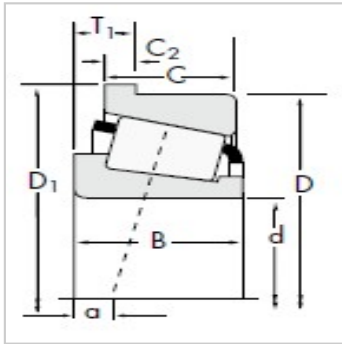

尺寸,mm :

d :	101.600
D :	190.500
T :	22.225

额定载荷,N :

动载 :	424000
系数e :	0.33
系数Y :	1.79
动载 :	110000
动载 :	63000
系数K :	1.74
静载 :	630000

轴承型号 :

内圈 :	861
外圈 :	854-B

轴承尺寸,mm :

B :	57.531
C :	44.450
a :	-15.2
D :	199.923
C :	9.525

轴尺寸,mm :

最大轴肩倒角半径 :	8.0
轴肩直径 :	114.0
轴肩直径 :	129.0
挡肩直径 :	174.0

系数 :

G :	264
G :	44.9

G :	0.1072
重量kg :	7.02

: